

Merci d'avoir choisi un produit Harnois. Nous vous recommandons de prendre connaissance des instructions et des recommandations contenues dans ce document.

Thank you for choosing a Harnois product. We recommend that you read carefully the following instructions and recommendations.

IMPORTANT:

- Conserver votre facture ou preuve d'achat.
- Consulter notre service après-vente pour tout autre renseignement au 1-866-661-6646.

IMPORTANT:

- Keep your invoice or proof of purchase.
- For any question call our after sales service department at 1-866-661-6646.



ABRI BÛCHES / FIREWOOD SHELTER

18" / 41"

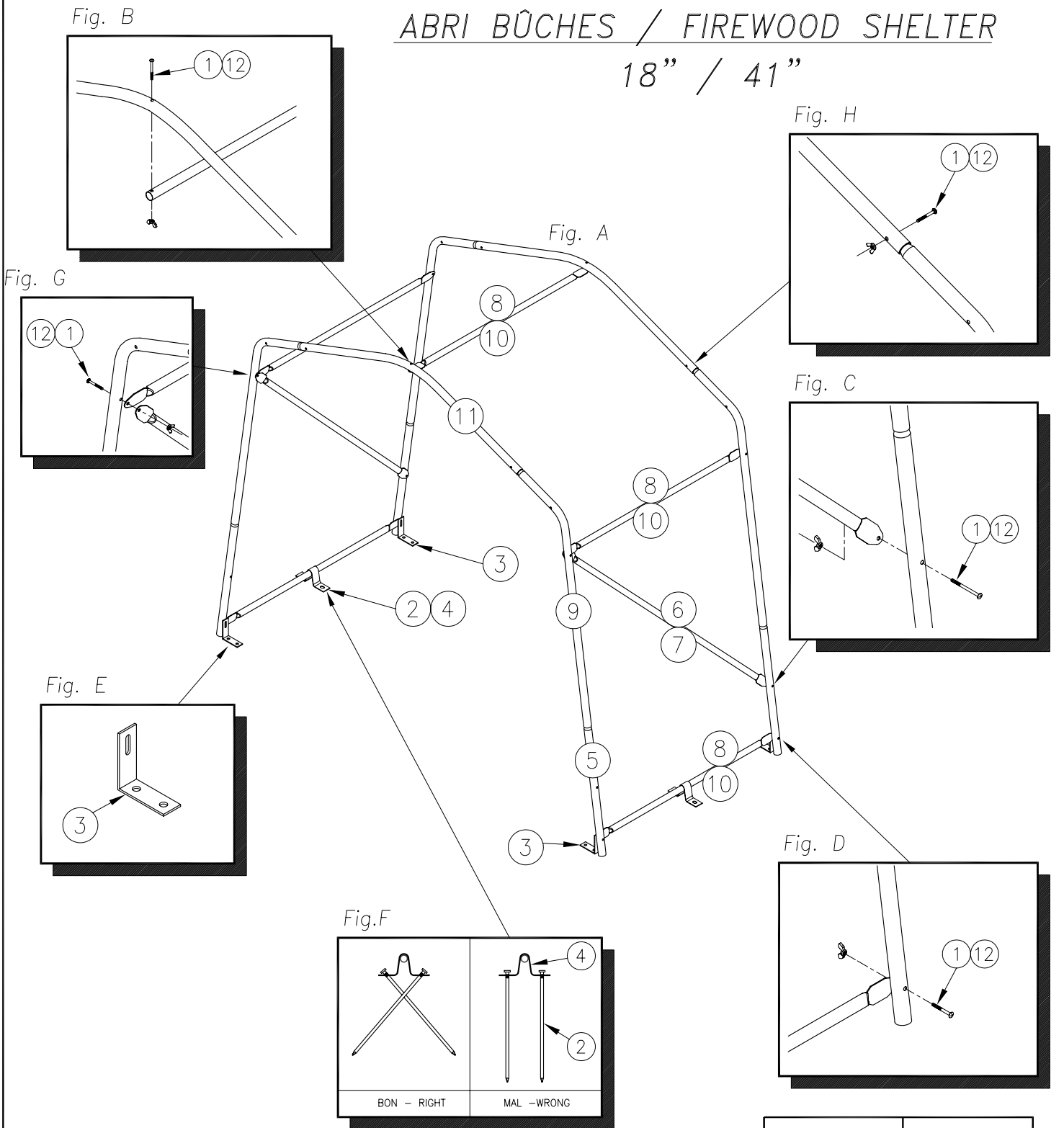

| # | CODE | FRANCAIS | ENGLISH | 2BAB18 | 2BAB41 |
|----|------------|---------------------------|---------------------------|--------|--------|
| | | | | 18" | 41" |
| 1 | 1C0005-T | BOUL CAR 1/4" X 2" G2 PLQ | CAR BOLT 1/4" X 2" G2 PLT | 16 | 16 |
| 2 | 1T0030 | CLOU 14" COMMUN BRILLANT | 14" BRIGHT COMMUN NAIL | 4 | 4 |
| 3 | 2T1487 | EQUERRE D'ANCRAGE | ANCHOR SQUARE | 4 | 4 |
| 4 | 2T3002 | ANCRAGE CAVALIER | ANCHOR | 2 | 2 |
| 5 | 2TAB003 | PATTE ABRI BUCHE | FIRE WOOD COVER POST | 4 | 4 |
| 6 | 2TC005 | DIAGONALE 1"RD 20GA | DIAGONAL 1"RD 20GA | 0 | 2 |
| 7 | 2TC008 | RENFORT D'ARCHE | ARCH STIFFENER | 2 | 0 |
| 8 | 2TENT18F | ENTRETOISE FEMELLE 18" | 18" FEMALE BRACE | 5 | 0 |
| 9 | 2TR001 | COIN RANGEMENT | CORNER STOR | 4 | 4 |
| 10 | 2TR006 | RAIDISSEUR | CROSSTIE | 0 | 5 |
| 11 | 2TXR11000 | CENTRE D'ARCHE | CENTER ARCH | 2 | 2 |
| 12 | RN300404-T | ECROU A AILE 1/4" PLQ | WING NUT 1/4" PLT | 16 | 16 |

ABRI BÛCHES / FIREWOOD SHELTER

18" / 41"

1 1C0005-T

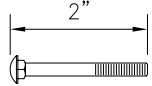

BOUL CAR 1/4" X 2" G2
1/4" X 2" CAR BOLT G2

2 1T0030

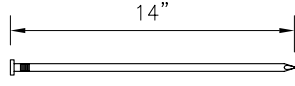

CLOU COMMUN BRILLANT 14"
14" BRIGHT COMMON NAIL

3 2T1487

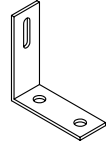

EQUERRE D'ANCRAGE
ANCHOR SQUARE

4 2T3002

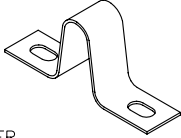

ANCRAGE CAVALIER
ANCHOR

5 2TAB003

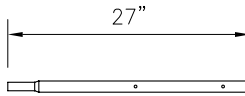

PATTE ABRI BUCHE
FIRE WOOD COVER POST

6 2TC005

POUR MODELÉ 41"
FOR 41" MODEL

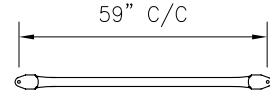

DIAGONALE 1"RD 20GA
DIAGONAL 1"RD 20GA

7 2TC008

POUR MODELÉ 18"
FOR 18" MODEL

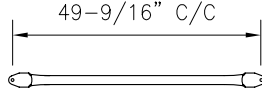

RENFORT D'ARCHE
ARCH STIFFENER

8 2TENT18F

POUR MODELÉ 18"
FOR 18" MODEL

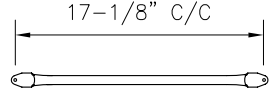

ENTRETOISE FEMELLE 18"
18" FEMALE BRACE

9 2TR001

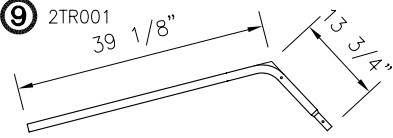

COIN RANGEMENT
CORNER STOR

10 2TR006

POUR MODELÉ 41"
FOR 41" MODEL

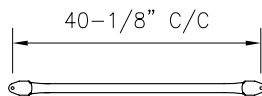

RAIDISSEUR
CROSSTIE

11 2TXR11000

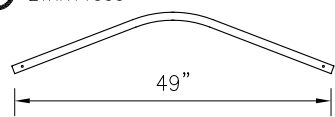

CENTRE D'ARCHE
CENTER ARCH

12 RN300404-T



ECROU A AILE 1/4" PLQ
WING NUT 1/4" PLT

ERECTION DE LA STRUCTURE / STRUCTURE ASSEMBLY

Fig. J

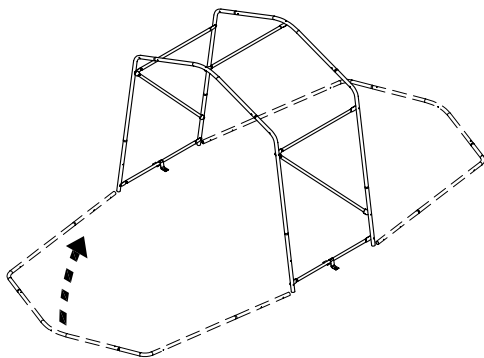

Fig. K

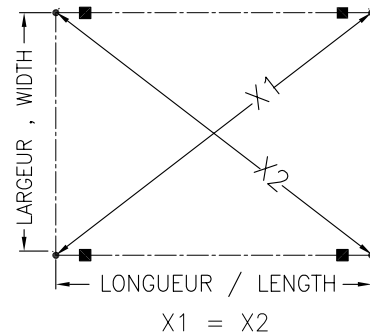

Fig. L

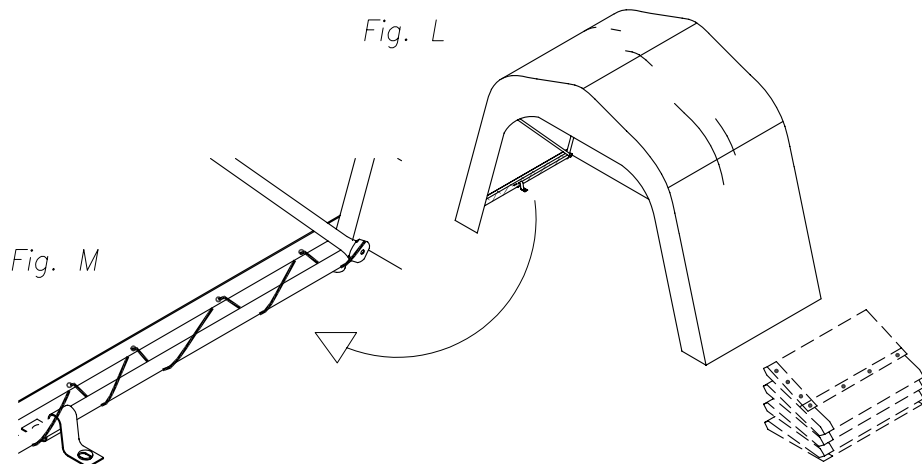

Fig. M

Attention : Choisissez la méthode qui convient à votre abri, soit pour le 18'' ou le 41''.

1. Assembler les arches au sol avec les poteaux en respectant la position de chacune des pièces illustrées (Fig. J).
2. Relier le bas des poteaux de la première arche avec le bas des poteaux de la deuxième arche à l'aide de deux pièces #8 ou 10 et du même coup fixer les diagonales #6 ou 7 au bas des poteaux de la deuxième arche.
3. Sécuriser les deux arches en reliant les coins et les centres avec les boulons #1 et #12.
4. Soulever la première arche et boulonner les diagonales en même temps qu'un bout d'une pièce #8 ou 10 aux coins de la première arche.
5. Soulever la deuxième arche et la relier à la première avec les autres pièces #8 ou 10 (voir plan de la structure)
Important: Tous les écrous à ailes doivent être bien serrés et placés vers l'intérieur de façon à ce qu'ils ne touchent pas la toile.
6. Avant l'installation de la toile, positionner la structure au bon endroit, ajuster la largeur à la base de la structure et mettre celle-ci à l'équerre en prenant la mesure en croisé de coin à coin (Fig. K). Les deux mesures doivent être égales.
Attention : Si la structure n'est pas parfaitement à l'équerre, la toile sera difficile à installer et risque de s'endommager.
7. Glisser la toile sur la structure avec précaution en tirant celle-ci de côté (Fig. L).
8. Attacher la toile à la structure avec la corde (Fig. M) en débutant le laçage aux centres des extrémités, à l'intérieur des chapeaux. Lacer vers le sol de chaque côté de l'abri et rendu au sol, lacer la toile aux entretoises du bas. **Important :** Assurez-vous que la toile est bien centrée sur la structure. **Important:** la toile doit être très bien tendue en tout temps pour éviter une usure prématurée ou accélérée.
9. Lorsque la toile est installée, ancrer l'abri à l'aide des ancrages #2 et #4 (Fig. F)
10. Voilà, votre abri est installé.

TRÈS IMPORTANT. NE JAMAIS LAISSER UN ABRI INSTALLÉ SANS ANCRAGE.

SETTING UP YOUR 18'' AND 41'' FIREWOOD SHELTER

Caution: choose the method that suits the length of your shelter, 18'' or 41''.

1. Assemble all arches on the ground making sure that you follow the positions shown (Fig. J).
2. Connect the base of the posts of the first arch with the base of the posts of the second arch with two #8 or #10 parts and secure the #6 or #7 diagonals at the base of the posts of the second arch.
3. Secure both arches by linking the corners and the centers with #1 and #12 bolts.
4. Lift the first arch and bolt simultaneously the diagonals and one of the ends of a #8 or #10 part at the corners of the first arch.
5. Lift the second arch and secure it to the first by using the remaining #8 or #10 parts. **Important:** All the wing nuts must be tightened and placed towards the interior of the shelter in order to avoid friction with the cover.
6. Before putting the cover on, set the frame where you want it, adjust the base width and set the frame square by measuring from corner to corner as shown (Fig. K). The two measurements must be the same. **Caution:** If the structure is not perfectly square, the cover will be difficult to install and it could be damaged during the installation.
7. Carefully slide the cover on top of the frame by sliding it from the side (Fig. L).
8. Tie the cover to the frame with the supplied rope (Fig. M). Start at the center of both ends moving towards the sides. At the bottom, tie the cover to the base braces. **Important:** Make sure that the cover is centered on the frame. **Important:** The tarp must always be adequately tensioned in order to avoid premature wear and tear.
9. Once the tarp is installed, anchor the shelter using the #2 and #4 anchors. (Fig. F)
10. Your shelter is now ready to use.

WARNING: NEVER LEAVE A SHELTER INSTALLED WITHOUT ANCHORS.